

LOKLIK | **PRODUCT MANUAL OF**
LOKLIK CUTTING MACHINE

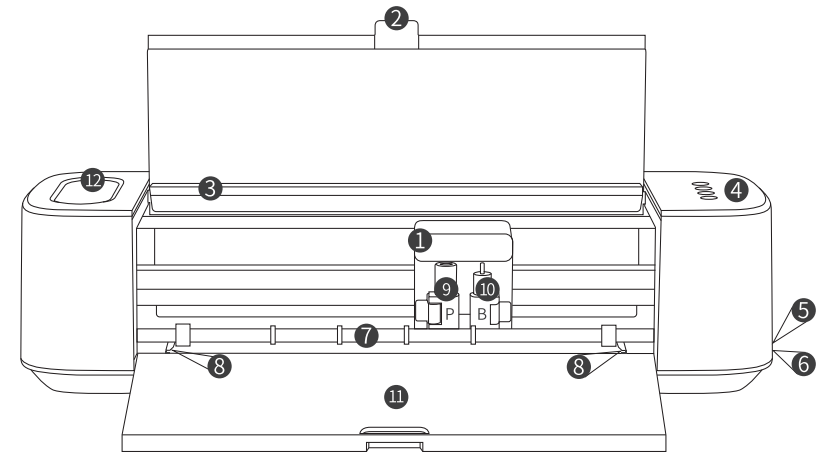

"B": Blade Clamp; "P": Pen Clamp
Note: Please insert the blade or pen into the right clamp.
Otherwise, the machine will be damaged.

1. Holder	5. Power Port	9. ("B") Blade Clamp
2. Top Lid	6. USB Port	10. ("P") Pen Clamp
3. Slot for Mobile Device	7. Material Guides	11. Front Tray
4. Buttons	8. Cutting Mat Slots	12. Storage Cup

Included in Box

- LOKLIK Cutting Machine
- Blade Housing
- Fine-Point Blade (45°, Red) *2
- Deep-Point Blade (60°, Blue) *2
- Pen Housing (Only for LOKLIK & HTVRONT's Pens)
- Pen
- USB Cable
- Adaptor
- LOKLIK Cutting Mat (Standard)
- PU Heat Transfer Vinyl (Sample) *1
- User Guide Envelop (Instructions, Quick-Start Guide, Warranty Card, and Brand Card)
- 10,000+ Free Online Designs

Details of Buttons



Power: Long press the "Power" button to turn the machine on or off.



Pause: Short press the "Pause" button to pause or continue the task.
(Note: If you want to cancel the ongoing task, please pause it and delete it in LoklikIdeaStudio.)



Load/Unload: Short press the "Load/Unload" button to load or unload the cutting mat and materials.
(Note: If you want to unload the material during cutting, please delete the ongoing task in LoklikIdeaStudio. Do not pull out the cutting mat directly.)



Restart: When the "Restart" button flashes white, you need to change the material for the next layer.
(Note: If you need to replace the material, please unload the original material first and change it into the new one, then press the "Restart" button to start the new task.)

Check more step-by-step tutorial videos here: www.loklik.com/tutorialvideos.

LoklikIdeaStudio Download Link: <https://loklik.com/download>

If you have any questions or concerns, please check our official website: www.loklik.com.



Applicable Materials

Heat Transfer Vinyl, Adhesive Vinyl, Cardstock, Heat Transfer Paper.

(Note: Do not apply this product to felt, leather, soft wooden board, etc. Otherwise, the blade and the machine will get damaged.)

Installation

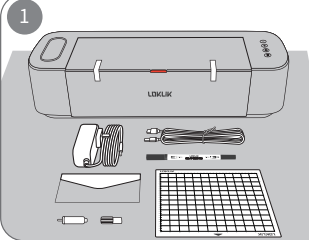
- 

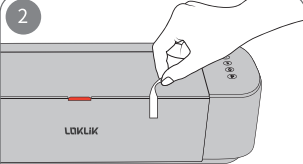
1 Take out the machine and the accessories from the package box and place them in a flat place.
(Note: Please leave 12 inches (300mm) in front of and behind the machine for further operation.)
- 

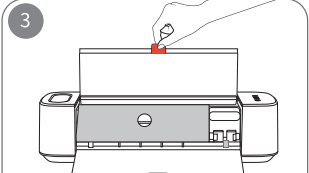
2 Remove the outside protective tape from the machine.
- 

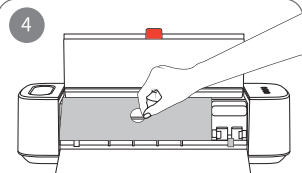
3 Pull the holder, and open the front and top lids
- 

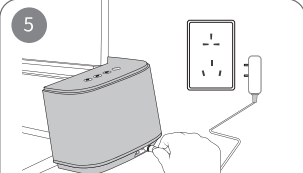
4 Take out the protective board and tear off the tapes.
- 

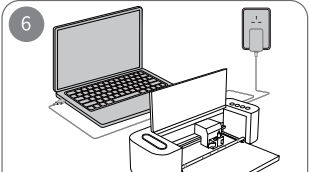
5 Connect the machine with an outlet via the adaptor.
- 

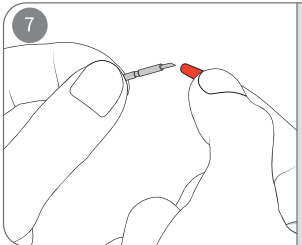
6 Connect the machine to a computer via USB or Bluetooth.
- 

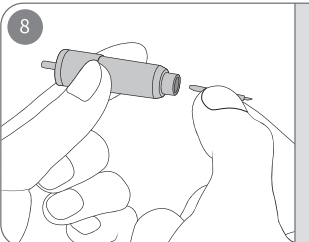
7 Take out the Blade Housing and a blade, and take off the blade's protective shell. (The red Fine-Point Blade is recommended.)
- 

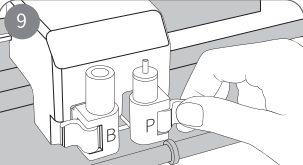
8 Insert the end without the blade into the Blade Housing. Or, insert the pen into the Pen Housing.
(Note: The blade is sharp, please be careful not to get cut.)
- 

9 Open Clamp B (or Clamp P), insert the Blade (Pen) Housing and fasten the clamp.

Instructions for use

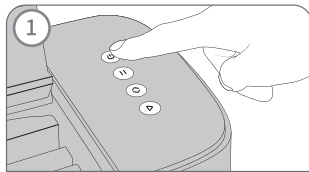

1 Long press the "Power" button to power the machine.

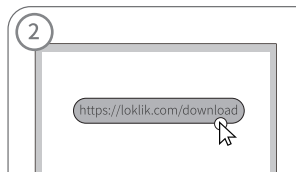

2 Download the app, LoklikIdeaStudio, and connect it to the machine. (Download Link: <https://loklik.com/download>)

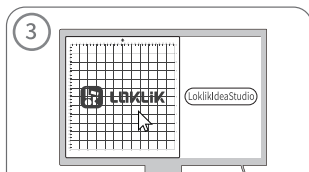

3 Open LoklikIdeaStudio to design and edit your image.

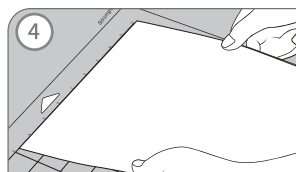

4 Pull off the clear film from your cutting mat and stick your material on the mat. (Note: Please make sure the cutting side of the material is facing up. Otherwise, the blade and the machine will get damaged.)

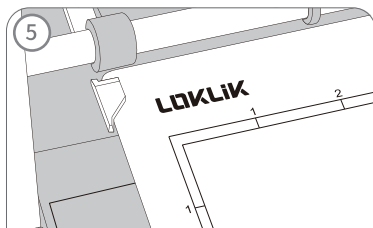

5 Align the cutting mat to the fixed slots and the material guides.

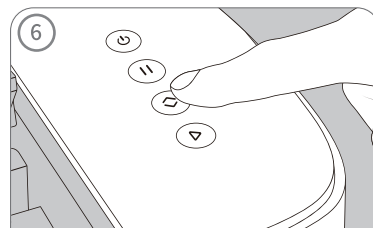

6 Hold the cutting mat gently and click "Load/Unload" to load the material into the machine.

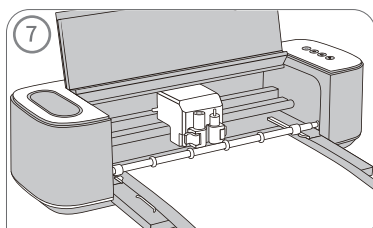

7 After editing your image and settings, send the image to the machine to cut.

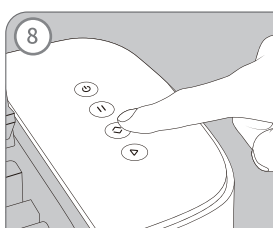

8 Press the "Load/Unload" button to unload the cut material and take it off the mat. (You can also use the app to unload the material.)

Cutting Force Calibration

Dear customers

It is recommended to calibrate the cutting force of the machine before the first use so as to get the best cutting performance. Please follow the steps below to do the test.

1. Please read the detailed installation method and instructions in the "Quick-Start Guide" before calibration.
2. Find "Cutting Force Calibration" in the "Help" in the LoklikIdeaStudio and click to test.
3. Enter the best cutting force value into the blank and confirm the calibration to finish.

How to get the best cutting force value:

1. The vinyl layer has been cut through, while the protective film hasn't.
2. The cut image is smooth, flat, and with no burrs.

Precautions

1. This product is ONLY for household use. Do NOT use it outdoors;
2. This product has to be working on a stable and flat surface;
3. Please hold the main part of the adaptor firmly when unplugging the adaptor. Do NOT pull the adaptor cord directly;
4. Please disconnect the adaptor after use and before cleaning the product;
5. Please stop using the product immediately when there's malfunction or damage.
6. Keep your hands, head, and hair away from the machine while cutting, especially away from the moving parts.
7. Do not move the blade/pen clamps manually, or it will cause damage to the machine.
8. Children under 14 years old MUST have adult supervision while using the machine.

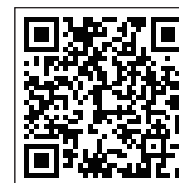

Scan the QR code below to access the list of materials and parameters suitable for cutting with your machine. Please note that we continually test new materials and update the list accordingly.

Product Name: LOKLIK Cutting Machine
Model: CM1 **Brand:** LOKLIK
Input Voltage: AC 100V/240V~50/60Hz

Output Voltage: DC24V 1.5A
Power Consumption: 36W
Size: 22in×7.3in×5.6in (56×18.5×14.2cm)

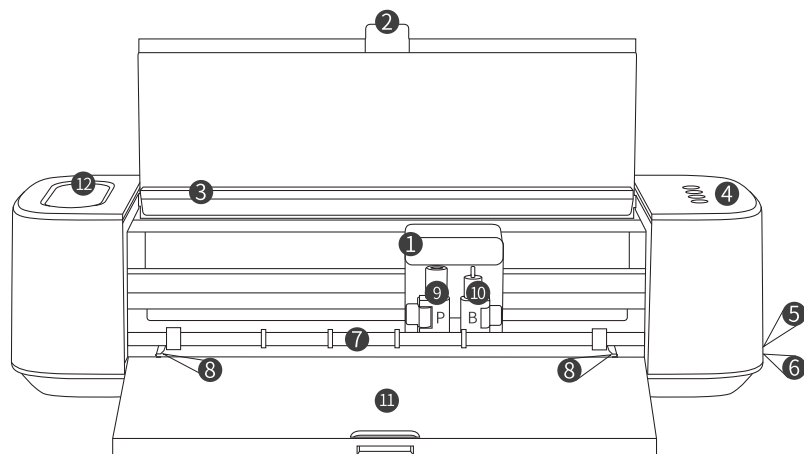

"B": Pince à lame ; "P": Pince à stylo
Remarque : Veuillez insérer la lame ou le stylo dans la pince appropriée. Sinon, la machine sera endommagée.

1. Support	5. Port d'alimentation	9. Pince de lame
2. Couvercle supérieur	6. Port USB	10. Pince de stylo
3. Logement pour appareil mobile	7. Guides des matériaux	11. Tiroir avant
4. Boutons	8. Logements pour tapis de coupe	12. Bac de rangement

Dans la boîte

- Machine de coupe LOKLIK
- Boîtier de lame
- Lame à pointe fine (45°, rouge) × 2
- Lame à pointe allongée (60°, bleue) × 2
- Boîtier de stylo (seulement pour les stylos LOKLIK & HTVRONT)
- Stylo
- Câble USB
- Adaptateur
- Tapis de coupe LOKLIK (standard)
- Vinyle PU à transfert thermique (échantillon) × 1
- Enveloppe de Guide de l'utilisateur (Instructions, Guide de démarrage rapide, Carte de garantie et Carte de la marque)
- Plus de 10 000 designs en ligne gratuits



Alimentation : Maintenez le bouton d'alimentation appuyé pour allumer/éteindre la machine.



Pause : Appuyez sur le bouton « Pause » pour mettre la tâche en cours en pause ou la reprendre. (Remarque : Pour annuler la tâche en cours, mettez-la en pause, puis supprimez-la dans LoklikIdeaStudio.)



Charger/Décharger : Appuyez sur le bouton « Charger/Décharger » pour charger/décharger le tapis de coupe et les matériaux. (Remarque : Si vous souhaitez décharger les matériaux pendant la coupe, veuillez supprimer la tâche dans LoklikIdeaStudio. Ne tirez pas directement sur le tapis de coupe.)



Redémarrer : Lorsque le bouton « Redémarrer » clignote en blanc, vous devez changer le matériau pour travailler sur la couche suivante. (Remarque : Si vous souhaitez remplacer le matériau, veuillez d'abord décharger le matériau d'origine et changez-le pour un nouveau, puis appuyez sur le bouton « Redémarrer » pour commencer la nouvelle tâche.)

Consultez les vidéos d'utilisation étape par étape ici : www.loklik.com/tutorialvideos.

Lien de téléchargement de LoklikIdeaStudio: <https://loklik.com/download>

Si vous avez des questions ou des doutes, veuillez consulter notre site Web officiel: www.loklik.com.



Matériaux compatibles

Vinyle à transfert thermique, vinyle adhésif, papier à carte, papier à transfert thermique. (Remarque : N'appliquez pas ce produit à du feutre, du cuir, du bois mou, etc. Cela pourrait endommager la lame.)

Installation

Instructions d' utilisation

1

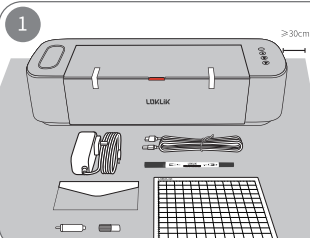

Sortez la machine et les accessoires de la boîte et placez-les sur une surface plane.
(Remarque : Ménagez un espace de 12 pouces (300 mm) sur le devant et l'arrière de la machine pour permettre un bon fonctionnement.)

2

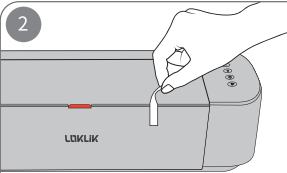

Retirez le film adhésif protecteur de la machine.

3



Tirez sur le support, et ouvrez les couvercles avant et supérieur.

4

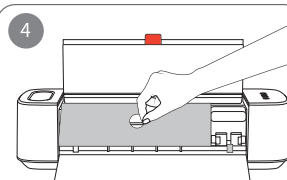

Retirez la carte protectrice et déchirez les adhésifs.

5

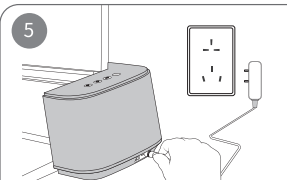

Connectez la machine avec une prise via l'adaptateur.

6

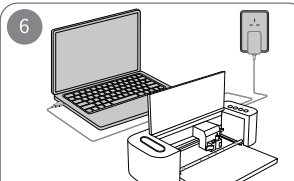

Connectez la machine à un ordinateur via USB ou Bluetooth.

7

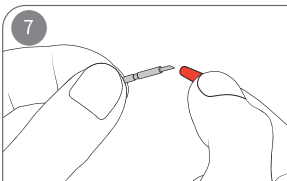

Sortez le boîtier de lame et une lame, et retirez la protection de la lame. (Il est recommandé d'utiliser la lame rouge à pointe fine.)

8

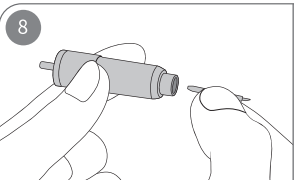

Insérez l'extrémité sans lame dans le boîtier de lame. Vous pouvez aussi insérer le stylo dans le boîtier de stylo.
(Remarque : La lame est coupante, faites attention de ne pas vous couper.)

9

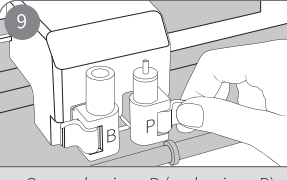

Ouvrez la pince B (ou la pince P), insérez le boîtier de lame (de stylo), et fermez la pince.

1

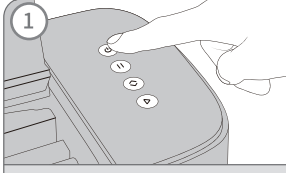

Maintenez le bouton « Alimentation » appuyé pour allumer la machine.

2



Téléchargez l'appli, LoklikIdeaStudio, et connectez-la à la machine.
(Lien de téléchargement : <https://loklik.com/download>)

3

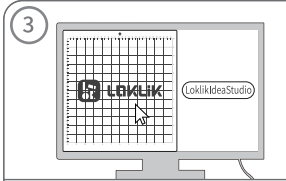

Ouvrez LoklikIdeaStudio pour concevoir ou modifier votre image.

4

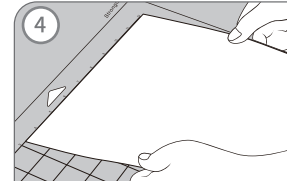

Retirez le film transparent du tapis de coupe et collez le matériau à ce dernier. (Remarque : Assurez-vous que le côté coupe du matériau est orienté vers le haut. Sinon, la lame et la machine seront endommagées.)

5



Alignez le tapis de coupe sur les logements fixes et les guides des matériaux.

6

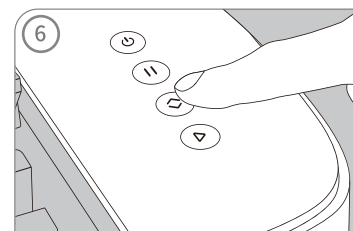

Tenez le tapis de coupe en douceur et cliquez sur « Charger/Décharger » pour charger le matériau dans la machine.

7

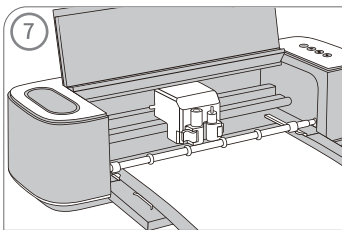

Après avoir modifié votre image et les réglages, envoyez l'image à la machine pour commencer la coupe.

8

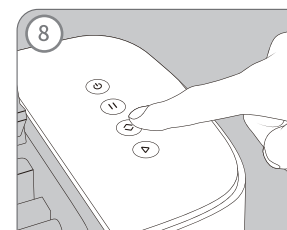

Appuyez sur le bouton « Charger/Décharger » pour décharger le matériau coupé et le retirer du tapis. (Vous pouvez aussi faire cela depuis l'appli.)

Chers clients

il est recommandé d'étalonner la force de coupe de la machine avant la première utilisation pour garantir les meilleures performances de coupe. Veuillez suivre les étapes suivantes pour effectuer le test.

1. Veuillez lire la méthode d'installation détaillée et les instructions du « Guide de démarrage rapide » avant d'effectuer l'étalonnage.
2. Identifiez « Étalonnage de la force de coupe » dans la section « Aide » de LoklikIdeaStudio et cliquez pour tester.
3. Saisissez la meilleure valeur de force de coupe dans l'espace libre et confirmez l'étalonnage pour terminer.

Comment obtenir la meilleure force de coupe :

1. La couche de vinyle a été complètement découpée, mais pas le film protecteur.
2. Le résultat de la coupe est régulier, plat, sans bourrelets.

Précautions

1. Ce produit est prévu pour une utilisation à domicile SEULEMENT. Ne PAS l'utiliser en extérieur ;
2. Ce produit doit être utilisé sur une surface stable et plane ;
3. Veuillez tenir la partie principale de l'adaptateur secteur fermement lorsque vous débranchez l'adaptateur. Ne tirez PAS sur le cordon de l'adaptateur directement ;
4. Veuillez déconnecter l'adaptateur après l'utilisation et avant chaque nettoyage du produit ;
5. Cessez immédiatement l'utilisation du produit en cas de défaillance ou de dommage.
6. Tenez les mains, la tête et les cheveux éloignés de la machine pendant la coupe, et spécialement éloignés des pièces mouvantes.
7. Ne déplacez pas les pinces de lame/de stylo manuellement, sous risque d'endommager la machine.
8. Les enfants de moins de 14 ans DOIVENT utiliser la machine sous la supervision d'un adulte.



Scannez le code QR ci-dessous pour accéder à la liste des matériaux et des paramètres adaptés à la découpe avec votre machine. Veuillez noter que nous testons continuellement de nouveaux matériaux et mettons la liste à jour en conséquence.

Nom du produit : Machine de coupe LOKLIK
Modèle : CM1 **Marque :** LOKLIK
Tension d'entrée : CA 100V/240V ~ 50/60 Hz

Tension en sortie : CC 24V 1.5A
Consommation de courant : 36W
Dimensions : 22 in × 7.3 in × 5.6 in (56 × 18.5 × 14.2 cm)

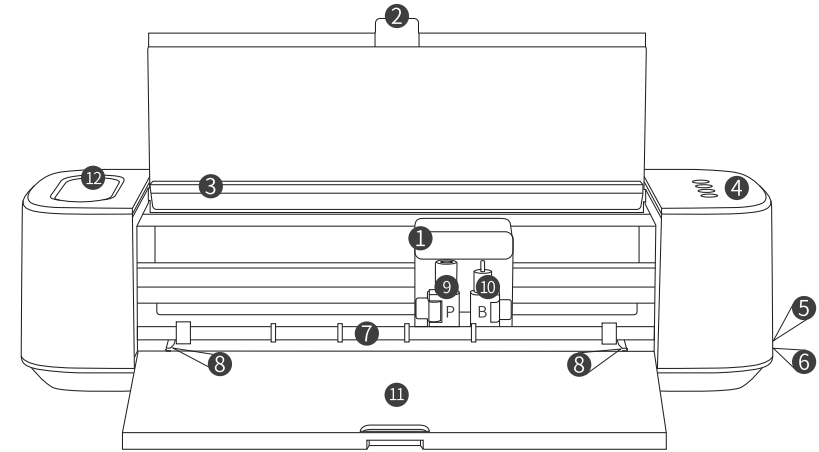

"B": Abrazadera de hoja; "P": Abrazadera de bolígrafo
 Nota: Por favor, inserta la hoja o el bolígrafo en la abrazadera correcta. De lo contrario, la máquina se dañará.

1. Soporte	5. Puerto de alimentación	9. Abrazadera de hoja
2. Tapa superior	6. Puerto USB	10. Abrazadera para bolígrafo
3. Ranura para dispositivo móvil	7. Guías de materiales	11. Bandeja frontal
4. Botones	8. Ranuras del tapete de corte	12. Taza de almacenamiento

Incluido en la caja

- Máquina de corte LOKLIK
- Carcasa de la cuchilla
- Cuchilla de punta fina (45°, roja) × 2
- Cuchilla de punta profunda (60°, azul) × 2
- Carcasa del bolígrafo (solo para bolígrafos LOKLIK y HTVRONT)
- Bolígrafo
- Cable USB
- Adaptador
- Tapete de corte LOKLIK (estándar)
- Vinilo de transferencia de calor PU (muestra) × 1
- Sobre de la guía del usuario (instrucciones, guía de inicio rápido, tarjeta de garantía y tarjeta de marca)
- Más de 10 000 diseños gratuitos en línea

Detalles de los botones

Instalación



Encendido: Mantenga presionado el botón «Encendido» para encender o apagar la máquina.



Pausa: Presione el botón «Pausa» para pausar o continuar la tarea.
(Nota: Si desea cancelar la tarea en curso, haga una pausa y elimínela en LoklikIdeaStudio).



Cargar/descargar: Presione el botón «Cargar/descargar» para cargar o descargar el tapete de corte y los materiales.
(Nota: Si desea descargar el material durante el corte, elimine la tarea en curso en LoklikIdeaStudio. No tire directamente del tapete de corte).



Reiniciar: Cuando el botón «Reiniciar» parpadea en blanco, debe cambiar el material para la siguiente capa.
(Nota: si necesita reemplazar el material, descargue primero el material original y cámbielo por uno nuevo. A continuación, presione el botón «Reiniciar» para comenzar la nueva tarea).

Vea más videotutoriales paso a paso aquí : www.loklik.com/tutorialvideos.

Enlace de descarga de LoklikIdeaStudio : <https://loklik.com/download>

Si tiene alguna pregunta o inquietud, consulte nuestro sitio web oficial : www.loklik.com.



Materiales aplicables

Vinilo termotransferible, vinilo adhesivo, cartulina, papel termotransferible.

(Nota: no aplique este producto sobre fieltro, cuero, tablas de madera blanda, etc. De lo contrario, la cuchilla y la máquina se dañarán).

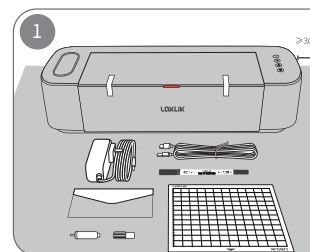

1 Saque la máquina y los accesorios de la caja del paquete y colóquelos en un lugar plano.
(Nota: deje 12 pulgadas (300 mm) delante y detrás de la máquina para continuar con la operación).

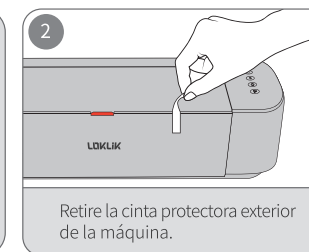

2 Retire la cinta protectora exterior de la máquina.



3 Tire del soporte y abra las tapas frontal y superior.

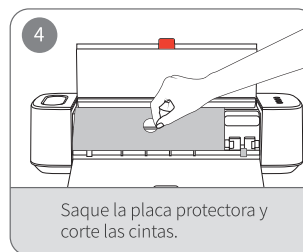

4 Saque la placa protectora y corte las cintas.

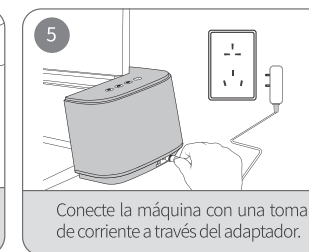

5 Conecte la máquina con una toma de corriente a través del adaptador.



6 Conecte la máquina a un ordenador a través de USB o Bluetooth.

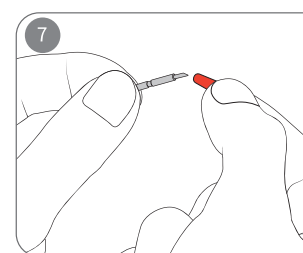

7 Saque la carcasa de la hoja y una hoja, y retire la cubierta protectora de la hoja. (Se recomienda la hoja de punta fina roja).

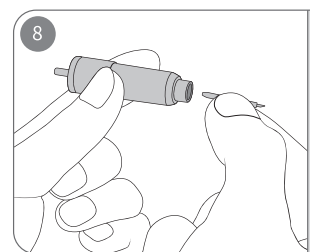

8 Inserte el extremo sin la hoja en la carcasa de la hoja. O inserte el lápiz en la carcasa del lápiz.
(Nota: la hoja está afilada, tenga cuidado de no cortarse).

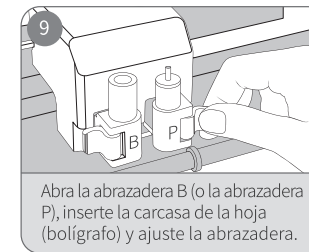

9 Abra la abrazadera B (o la abrazadera P), inserte la carcasa de la hoja (bolígrafo) y ajuste la abrazadera.

Instrucciones de uso

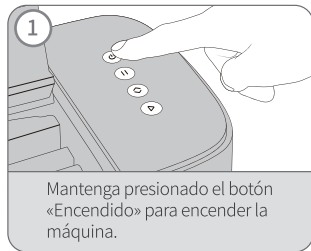

1 Mantenga presionado el botón «Encendido» para encender la máquina.

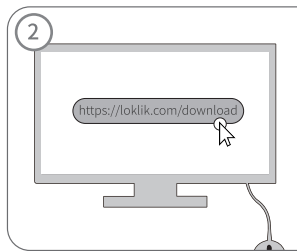

2 Descargue la aplicación LoklikIdea-Studio y conéctela a la máquina. (Enlace de descarga: <https://loklik.com/download>)

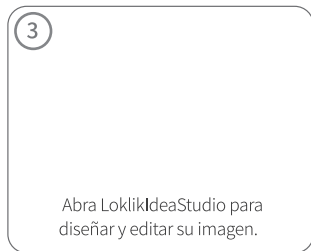

3 Abra LoklikIdeaStudio para diseñar y editar su imagen.

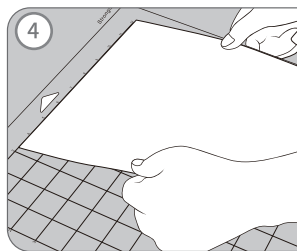

4 Retire la película transparente de su tapete de corte y pegue su material en el tapete. (Nota: asegúrese de que el lado de corte del material esté hacia arriba. De lo contrario, la cuchilla y la máquina se dañarán).

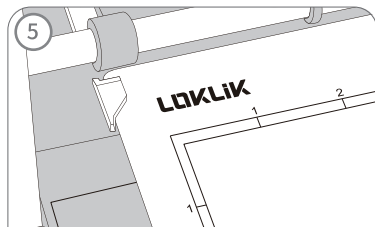

5 Alinee el tapete de corte con las ranuras fijas y las guías de material.

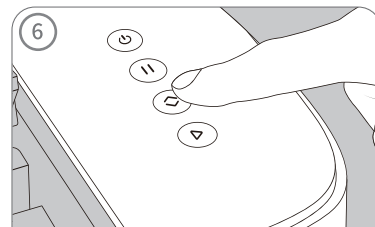

6 Sostenga el tapete de corte suavemente y haga clic en «Cargar/descargar» para cargar el material en la máquina.

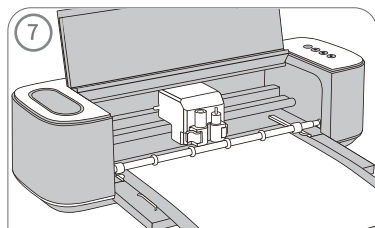

7 Después de editar su imagen y configuración, envíe la imagen a la máquina para cortarla.

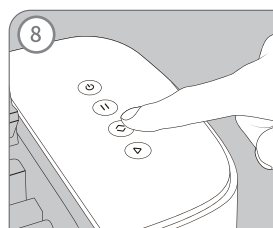

8 Presione el botón «Cargar/descargar» para descargar el material cortado y sacarlo del tapete. (También puede usar la aplicación para descargar el material).

Calibración de fuerza de corte

Queridos clientes

Para obtener el mejor rendimiento de corte se recomienda calibrar la fuerza de corte de la máquina antes del primer uso. Siga los pasos a continuación para hacer la prueba.

1. Lea el método de instalación detallado y las instrucciones en la «Guía de inicio rápido» antes de la calibración.
2. Busque «Calibración de la fuerza de corte» en la «Ayuda» de LoklikIdeaStudio y haga clic para probar.
3. Introduzca el mejor valor de fuerza de corte en el espacio en blanco y confirme la calibración para finalizar.

Cómo obtener el mejor valor de fuerza de corte:

1. La capa de vinilo se ha cortado, pero la película protectora no.
2. La imagen cortada es suave, plana y sin rebabas.

Precauciones

1. Este producto es SÓLO para uso doméstico. NO lo utilice al aire libre;
2. Haga funcionar este producto sobre una superficie estable y plana;
3. Sujete firmemente la parte principal del adaptador cuando lo desconecte. NO tire directamente del cable del adaptador;
4. Desconecte el adaptador después de usarlo y antes de limpiar el producto;
5. Deje de usar el producto inmediatamente cuando tenga un daño o funcione de forma incorrecta.
6. Mantenga las manos, la cabeza y el cabello alejados de la máquina mientras corta, especialmente lejos de las piezas móviles.
7. En caso de mover las abrazaderas de la hoja/pluma manualmente, puede dañar la máquina.
8. Los niños menores de 14 años DEBEN tener la supervisión de un adulto mientras usan la máquina.

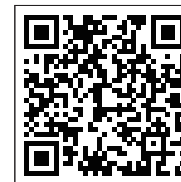

Escanee el código QR a continuación para acceder a la lista de materiales y parámetros adecuados para el corte con su máquina. Tenga en cuenta que continuamente probamos nuevos materiales y actualizamos la lista en consecuencia.

Nombre del producto: Máquina de corte LOKLIK

Modelo: CM1

Marca: LOKLIK

Voltaje de entrada: CA 100 V/240 V~50/60 Hz

Tensión de salida: CC 24V 1.5 A

Consumo de energía: 36W

Tamaño: 22 pulgadas × 7.3 pulgadas × 5.6 pulgadas
(56 × 18.5 × 14.2 cm)

Panoramica della macchina

Dettagli dei pulsanti

IT

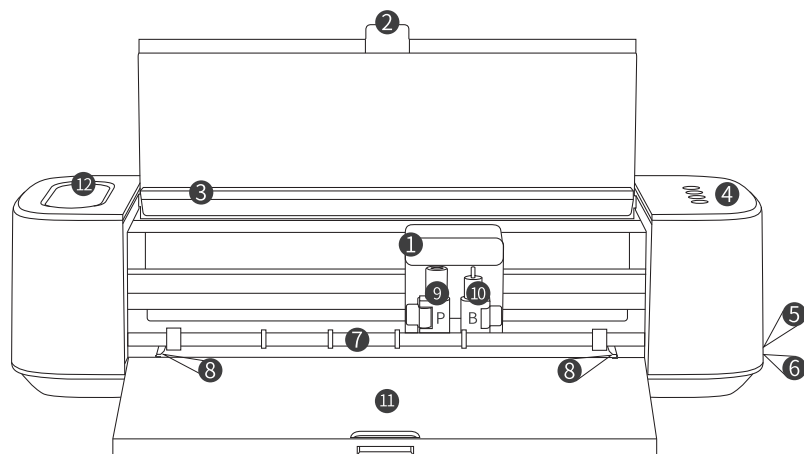

"B": Gruppo lama; "P": Gruppo penna
Nota: Si prega di inserire la lama o la penna nella morsetto corretto. In caso contrario, la macchina potrebbe subire danni.

1. Supporto	5. Presa di alimentazione	9. Morsetto lama
2. Coperchio superiore	6. Attacco USB	10. Morsetto penna
3. Apertura per dispositivo mobile	7. Guide materiali	11. Vassoio anteriore
4. Pulsanti	8. Aperture per il supporto di taglio	12. Contenitore di raccolta

Inclusi nella confezione

- LOKLIK macchina da taglio
- Alloggiamento lama
- 2 lame a punta fine (45°, Rossa)
- 2 lame deep-point (60°, Blu)
- Alloggiamento penna (Solo per penne LOKLIK & HTVRONT)
- Penna
- Cavo USB
- Adattatore
- LOKLIK supporto di taglio (Standard)
- 1 vinile trasferimento calore PU (Campione)
- Busta guida utente (Istruzioni, Guida rapida, Scheda garanzia, e scheda marca)
- Più di 10.000 progetti online gratuiti



Alimentazione: Tenere premuto il pulsante "Power" (alimentazione) per accendere e spegnere la macchina.



Sospendi: Premere brevemente il pulsante "Pause" (sospendi) per mettere in pausa o proseguire con l'attività in corso.
(Nota: Se desideri annullare l'attività in corso, sospendila ed eliminala in LoklikIdeaStudio.)



Carica/Scarica: Premere brevemente il pulsante "Load/Unload" (Carica/scarica) per caricare e scaricare il supporto di taglio e i materiali.
(Nota: Se desideri scaricare il materiale durante il taglio, elimina l'attività in corso in LoklikIdeaStudio. Non estrarre il supporto di taglio direttamente.)



Riavvio: Quando il pulsante "Restart" (Riavvio) lampeggia di colore bianco, è necessario cambiare il materiale per lo strato successivo.
(Nota: Se è necessario sostituire il materiale, prima scaricare il materiale originale e cambiarlo con quello nuovo, quindi premere il pulsante "Restart" (Riavvio) per avviare una nuova attività.)

Esaminare i video tutorial passo-passo qui : www.loklik.com/tutorialvideos.

LoklikIdeaStudio Download Link : <https://loklik.com/download>

In caso di dubbi o problemi, visitare il nostro sito web ufficiale : www.loklik.com.



Materiali utilizzabili

Vinile per trasferimento a caldo, vinile adesivo, cartoncino, carta per trasferimento a caldo.
(Nota: Non utilizzare questo prodotto con feltro, legno morbido, ecc. per evitare il rischio di danneggiare la lama e il macchinario).

Installazione

Istruzioni per l'uso

1



Estrarre la macchina e gli accessori dalla confezione e posizionarli su una superficie piana. (Nota: Lasciare 12" (300mm) davanti e dietro la macchina quale eventuale spazio di lavoro.)

2

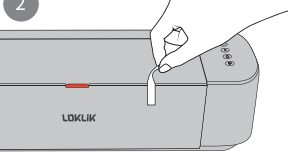

Togliere il nastro protettivo esterno dalla parte superiore della macchina.

3



Estrarre il supporto e aprire i coperchi anteriore e superiore.

4



Estrarre il cartone di protezione e togliere i nastri.

5



Collegare la macchina con una presa utilizzando l' adattatore.

6

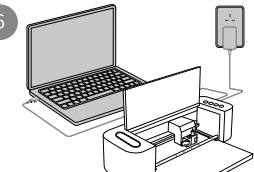

Collegare la macchina a un computer tramite USB o Bluetooth.

7

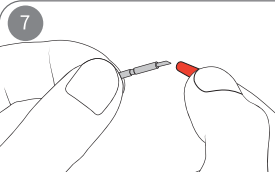

Estrarre l' alloggiamento della lama e la lama, e togliere la protezione della lama. (Si consiglia la lama rossa a punta fine).

8

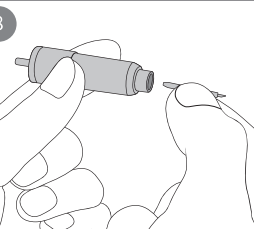

Inserire l' estremità senza lama nell' alloggiamento della lama. Oppure inserire la penna nell' alloggiamento della penna. (Nota: La lama è acuminata, fare attenzione a non tagliarsi.)

9



Aprire il Morsetto B (o il morsetto P), inserire l' alloggiamento della lama (Penna) e bloccare il morsetto.

1



Tenere premuto il pulsante "Power" (alimentazione) per accendere la macchina.

2

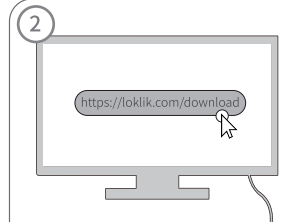

Scaricare l' app, LoklikIdeaStudio, ed eseguire il collegamento alla macchina. (Link per scaricare: <https://loklik.com/download>)

3

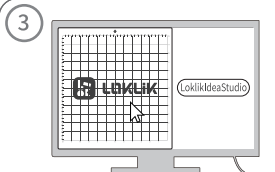

Aprire LoklikIdeaStudio per ideare e modificare l' immagine.

4

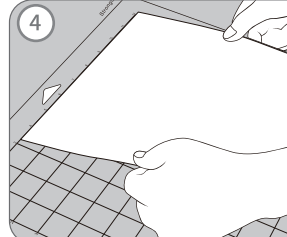

Togliere la pellicola trasparente dal supporto di taglio e fissare il materiale sul supporto. (Nota: Verificare che il lato da tagliare del materiale sia rivolto verso l' alto. In caso contrario, vi è il rischio di danneggiare lama e macchina).

5



Allineare il supporto di taglio con le aperture fisse e le guide dei materiali.

6



Tenere con attenzione il supporto di taglio e fare clic su "Carica/Scarica" per caricare il materiale nella macchina.

7

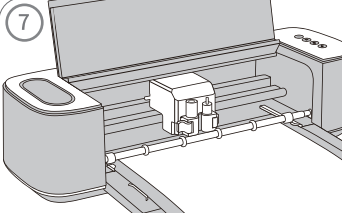

Dopo avere modificato l' immagine e le impostazioni, inviare l' immagine alla macchina per il taglio.

8

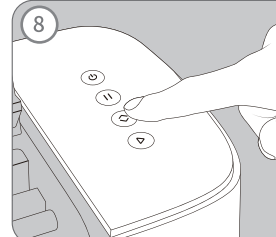

Premere il pulsante "Carica/Scarica" per scaricare il materiale da tagliare ed estrarlo dal supporto. (Per scaricare il materiale si può utilizzare anche l' app).

Cari clienti

Si raccomanda di tarare la forza di taglio della macchina prima di utilizzarla per la prima volta per avere prestazioni di taglio migliori. Per il test eseguire i passaggi di seguito.

1. Leggere con attenzione la procedura dettagliata di installazione e le istruzioni nella "Guida rapida" prima della taratura.
2. Il valore per la "Taratura della forza di taglio" si trova nella "Guida" di LoklikIdeaStudio e fare clic per eseguire il test.
3. Inserire il valore migliore per la forza di taglio nello spazio vuoto e verificare la taratura per completare.

Come avere il valore migliore per la forza di taglio:

1. Lo strato di vinile è stato tagliato, mentre la pellicola protettiva non è stata tagliata.
2. L'immagine del taglio è liscia, piana e senza sbavature.

Precauzioni

1. Questo prodotto è destinato SOLO all'uso domestico. NON utilizzare all'aperto;
2. Il prodotto deve essere utilizzato su una superficie stabile e piana;
3. Tenere saldamente la parte principale dell'adattatore quando viene scollegato. NON tirare direttamente il cavo dell'adattatore;
4. Scollegare l'adattatore dopo l'uso e prima della pulizia del prodotto;
5. Interrompere l'uso del prodotto immediatamente in caso di malfunzionamento o danno.
6. Tenere le mani, la testa e i capelli lontani dal macchinario durante il taglio, in particolare dalla parti in movimento.
7. Non muovere i morsetti della lama/penna manualmente, o vi è il rischio di danneggiare il macchinario.
8. I bambini di età inferiore a 14 anni DEVONO utilizzare il macchinario sotto il controllo di un adulto.

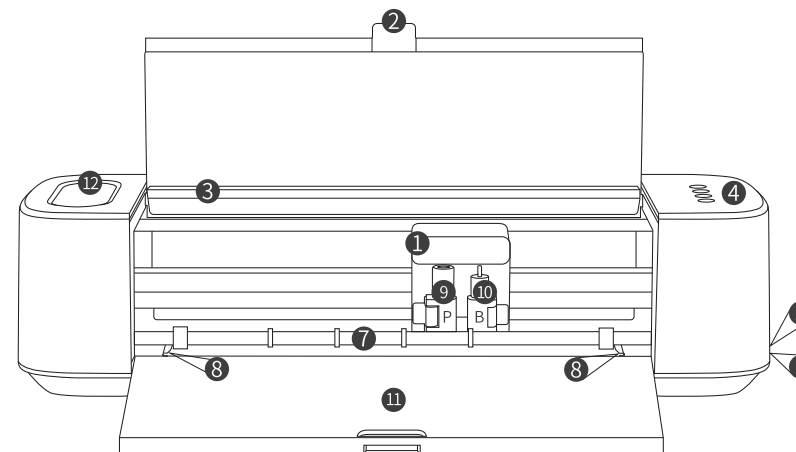

"B": Klingenklemme; "P": Stiftklemme
Hinweis: Bitte setzen Sie die Klinge oder den Stift in die richtige Klemme ein. Andernfalls wird die Maschine beschädigt.

1. Halterung	5. Netzanschluss	9. Klingenklemme
2. Obere Klappe	6. USB-Anschluss	10. Stiftklemme
3. Steckplatz für Mobiles Gerät	7. Materialführungen	11. Vorderes Fach
4. Tasten	8. Steckplätze für Schneidematte	12. Speichertopf

Im Lieferumfang enthalten

- LOKLIK Schneidgerät
- Klingengehäuse
- Feinschnittklinge (45°, rot) x2
- Tiefschnittklinge (60°, blau) x2
- Stiftgehäuse (Nur für LOKLIK & HTVRONT Stifte)
- Stift
- USB-Kabel
- Adapter
- LOKLIK Schneidematte (Standard)
- PU Wärmeübertragungsvinyl (Probestück) x1
- Anleitungen für den Benutzer (Anweisungen, Quick-Start-Guide, Garantiekarte sowie Markenkarte)
- 10,000+ Kostenlose Online-Designs



Scansiona il codice QR qui sotto per accedere alla lista dei materiali e dei parametri adatti al taglio con la tua macchina. Si prega di notare che testiamo continuamente nuovi materiali e aggiorniamo la lista di conseguenza.

Nome prodotto: LOKLIK macchina da taglio
Modello: CM1 **Marca:** LOKLIK
Tensione in ingresso: CA 100V/240V~50/60Hz

Tensione di uscita: CC 24V 1.5A
Consumo: 36W
Dimensione: 56 × 18.5 × 14.2cm (22in × 7.3in × 5.6in)

Details der Tasten

Installation



Einschalten: Halten Sie die "Power"-Taste gedrückt, um das Gerät ein- oder auszuschalten.



Pause: Drücken Sie zum Pausieren oder Fortsetzen des Auftrags kurz die "Pause"-Taste.
(Hinweis: Wenn Sie einen laufenden Auftrag abbrechen möchten, pausieren Sie ihn und löschen Sie ihn in LoklikIdeaStudio.)



Einzug/Ausgabe: Zum Einziehen oder Ausgeben der Schneidematte und Materialien, drücken Sie kurz die "Load/Unload"-Taste.
(Hinweis: Wenn Sie das Material während des Schneidevorgangs ausgeben möchten, löschen Sie bitte den laufenden Auftrag in LoklikIdeaStudio. Ziehen Sie die Schneidematte nicht direkt raus.)



Neustart: Wenn die "Restart"-Taste weiß blinkt, müssen Sie das Material für die nächste Schicht ändern.
(Hinweis: Wenn Sie das Material austauschen müssen, entnehmen Sie bitte zuerst das ursprüngliche Material und führen Sie dann das neue zu. Drücken Sie die "Restart"-Taste, um den neuen Auftrag zu beginnen.)

Hier gibt es weitere Schritt-für-Schritt-Tutorial-Videos: www.loklik.com/tutorialvideos.

LoklikIdeaStudio Download-Link: <https://loklik.com/download>

Bei Fragen oder etwaigen Anliegen, wenden Sie sich an unsere offizielle Webseite: www.loklik.com.



Anwendbare Materialien

Wärmeübertragungsvinyl, Selbstklebendes Vinyl, Karton, Wärmeübertragungspapier.
(Hinweis: Dieses Produkt nicht mit Filz, Leder, weichen Holzplatten usw. verwenden. Ansonsten kann es zu Schäden an der Klinge sowie am Gerät kommen.)

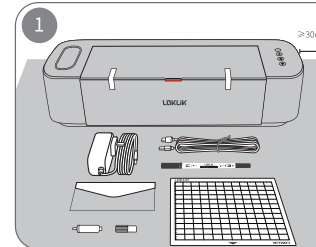

1 Nehmen Sie das Gerät und das Zubehör aus der Verpackung und stellen Sie es auf einen flachen Untergrund.
(Hinweis: Sorgen Sie für den weiteren Betrieb bitte für 300 mm (12 Zoll) Platz vor und hinter dem Gerät.)

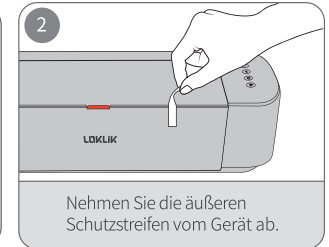

2 Nehmen Sie die äußeren Schutzstreifen vom Gerät ab.

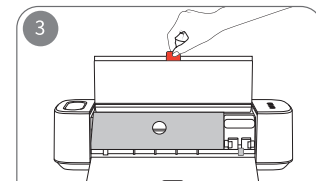

3 Ziehen Sie an der Halterung und öffnen Sie die Klappen vorne und oben.

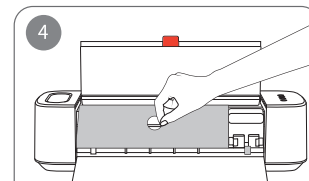

4 Entnehmen Sie die Schutzpapier und entfernen Sie die Schutzstreifen.

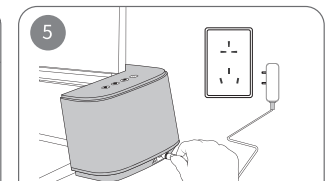

5 Verbinden Sie das Gerät per Adapter mit einer Steckdose.

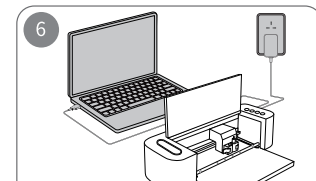

6 Verbinden Sie das Gerät per USB oder Bluetooth mit einem Computer.

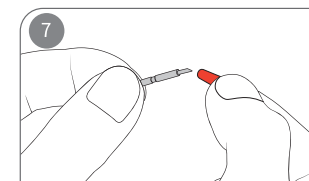

7 Entnehmen Sie das Klingengehäuse und eine Klinge. Nehmen Sie die Schutzvorrichtung der Klinge ab. (Wir empfehlen die rote Feinschnittklinge.)

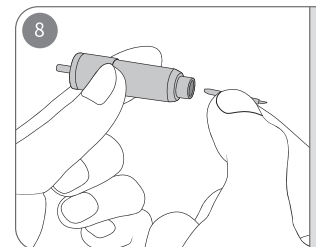

8 Setzen Sie das Ende ohne Klinge in das Klingengehäuse. Oder setzen Sie den Stift in das Stiftgehäuse.
(Hinweis: Die Klinge ist scharf, passen Sie auf, dass Sie sich nicht schneiden.)

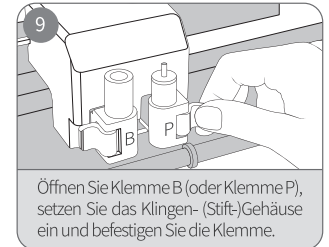

9 Öffnen Sie Klemme B (oder Klemme P), setzen Sie das Klinge- (Stift-)Gehäuse ein und befestigen Sie die Klemme.

Anweisungen zur Verwendung



1 Halten Sie die „Power“-Taste gedrückt, um das Gerät ein- oder auszuschalten.

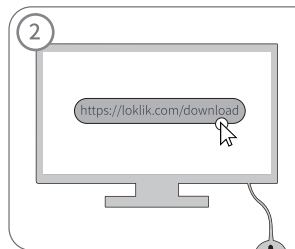

2 Laden Sie die App LoklikIdeaStudio herunter und verbinden Sie sie mit dem Gerät.
(Download-Link:
<https://loklik.com/download>)



3 Öffnen Sie LoklikIdeaStudio, um Ihr Bild zu kreieren und zu bearbeiten.

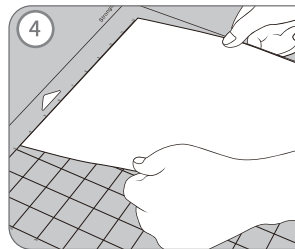

4 Ziehen Sie die Folie von Ihrer Schneidmatte ab und kleben Sie Ihr Material auf die Matte. (Hinweis: Bitte stellen Sie sicher, dass die Seite zum Schneiden des Materials nach oben zeigt. Ansonsten kann es zu Schäden an der Klinge und am Gerät kommen.)

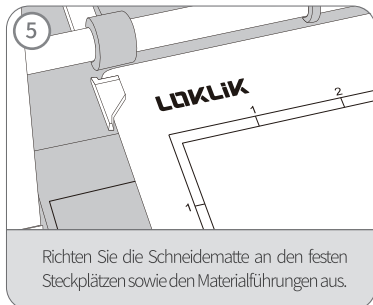

5 Richten Sie die Schneidmatte an den festen Steckplätzen sowie den Materialführungen aus.



6 Halten Sie die Schneidmatte vorsichtig fest und drücken Sie die Taste „Load/Unload“, um das Material ins Gerät einzuziehen.

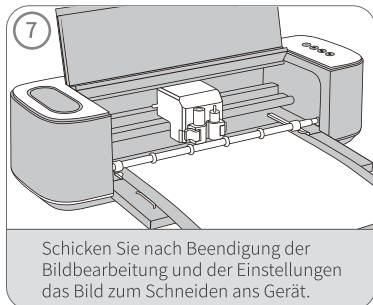

7 Schicken Sie nach Beendigung der Bildbearbeitung und der Einstellungen das Bild zum Schneiden ans Gerät.

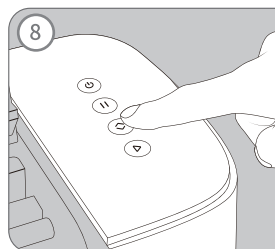

8 Drücken Sie die „Load/Unload“-Taste, um das Schneidmaterial auszugeben und nehmen Sie es von der Matte. (Sie können das Material auch mithilfe der App ausgeben lassen.)

Kalibrierung der Schneidstärke

Lieber Kunde

wir empfehlen, die Schneidstärke des Geräts vor der ersten Verwendung zu kalibrieren, sodass sie Ihnen die beste Schneidleistung bietet. Bitte befolgen Sie zum Testen die folgenden Schritte.

1. Bitte lesen Sie vor der Kalibrierung die genaue Installationsmethode sowie die Anweisungen im „Quick Start Guide“.
2. „Cutting Force Calibration“ befindet sich unter „Help“ in der LoklikIdeaStudio-App. Klicken Sie hier zum Testen.
3. Geben Sie in das freie Feld den besten Schneidstärkenwert ein und bestätigen Sie zum Beenden die Kalibrierung.

Wie Sie den besten Schneidstärkenwert bestimmen:

1. Die Vinylschicht wurde durchgeschnitten, die Schutzfolie jedoch nicht.
2. Das Schneidbild ist gleichmäßig, flach und ohne Schnittgrat.

Vorsichtsmaßnahmen

1. Dieses Produkt dient AUSSCHLIESSLICH der Verwendung im Haushalt. NICHT draußen verwenden;
2. Dieses Produkt muss auf einem stabilen und flachen Untergrund aufgebaut werden.
3. Halten Sie den Hauptteil des Adapters beim Ausstecken fest. Ziehen Sie NICHT direkt am Kabel des Adapters;
4. Bitte trennen Sie den Adapter nach der Verwendung und vor der Reinigung des Produktes;
5. Bei Fehlfunktion oder Schäden stellen Sie die Verwendung des Produktes bitte unverzüglich ein.
6. Achten Sie darauf, dass sich Ihre Hände, Ihr Kopf und Ihr Haar während des Schneidevorgangs nicht zu nah an dem Gerät befinden, insbesondere an den Teilen, die sich bewegen.
7. Bewegen Sie die Klingen-/Stiftklemmen nicht manuell, dies kann das Gerät beschädigen.
8. Kinder unter 14 Jahren dürfen das Gerät AUSSCHLIESSLICH unter Aufsicht eines Erwachsenen verwenden.

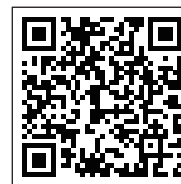

Scannen Sie den QR-Code unten, um auf die Liste der für das Schneiden mit Ihrer Maschine geeigneten Materialien und Parameter zuzugreifen. Bitte beachten Sie, dass wir kontinuierlich neue Materialien testen und die Liste entsprechend aktualisieren.

Produktname: LOKLIK Schneidgerät
Modell: CM1 **Marke:** LOKLIK
Eingangsspannung: AC 100 V/240 V~50/60 Hz

Ausgangsspannung: DC24 V 1.5 A
Stromverbrauch: 36 W
Größe: 56 x 18.5 x 14.2 cm (22 x 7.3 x 5.6 Zoll)